



## CONSTRUCCIÓN Y EQUIPAMIENTO DE GRANJAS AVÍCOLAS

CONSTRUCTION AND EQUIPMENT FOR POULTRY FARMS · CONSTRUCTION ET ÉQUIPEMENT DE FERMES AVICOLES



*Siempre al servicio del granjero.*  
*Always at the farmer's service*  
*Toujours au service du fermier*

Desarrollamos proyectos de construcción y montaje de **granjas avícolas** para pollos de engorde, buscando la perfección en nuestros acabados, montajes y terminaciones, para ello utilizamos materiales innovadores y de calidad.

Nuestro objetivo es satisfacer las necesidades y expectativas empresariales de los granjeros, proporcionando los conocimientos, manejos y acceso a las últimas tecnologías e innovaciones dentro del sector de la ganadería avícola.

#### **Soluciones Globales al servicio de nuestros Clientes.**

Innovación, tecnología y un fuerte compromiso con la comunidad ganadera, son razones claves para alcanzar el éxito.

Quality materials, innovation and maximum profit returns for farmers are the keys to our farms.

We develop projects for the construction and assembly of Poultry Farms for Broilers in order to satisfy farmers' business needs and expectations by providing expertise, as well as the use of and access to the latest technology and innovation in the Poultry Farming Sector.

#### **Serving our Customers Global solutions.**

Innovation, technology and a strong commitment with the farming community are key factors in achieving success.

Nos fermes : qualité des matériaux, innovatrices, recherche de la rentabilité maximale pour le fermier.

Nous développons des projets pour construire et monter des **fermes avicoles** pour les poulets d'engraissement, notre objectif est de satisfaire les besoins et les objectifs des fermiers, mettant à leur disposition les connaissances, l'utilisation et l'accès aux technologies de pointe, ainsi qu'aux innovations du secteur de l'élevage avicole.

#### **Solutions globales au service de nos clients.**

Les raisons essentielles pour le succès de l'entreprise sont: l'innovation, la technologie et un compromis sérieux avec la communauté des éleveurs.



1



agrometal carrión

Estructura y cerramientos  
Structure and closings  
Structures et cloisonnements



## Estructura / Structure / Structure



Estructura de Acero, unida en obra mediante tornillos de acero de alta resistencia, aportando calidad, seguridad y agilidad en el montaje, con ello conseguimos ofrecer al Cliente una solución óptima, fiable y sólida

Steel Structure put together using high strength steel bolts, which provide quality, safety and ease of assembly, thus enabling us to come up with a solid, optimum and reliable solution for the customer.

Une structure en acier unie par des vis en acier très résistant, apporte une qualité, une sécurité et une agilité dans le montage qui permet d'offrir au client une solution optimale, fiable et solide.

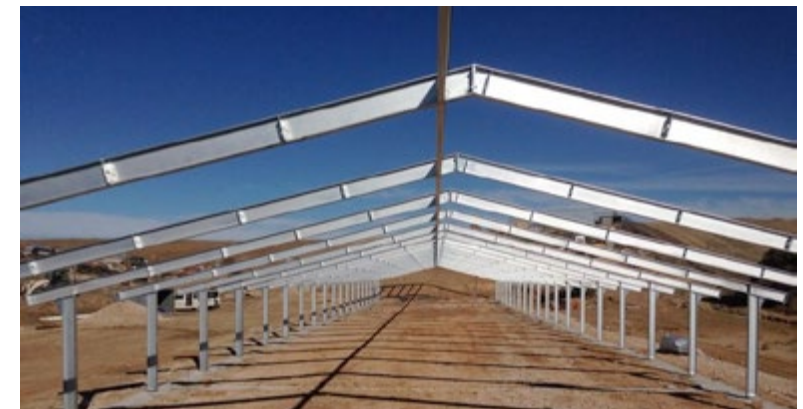

Pilares Atornillados con Garrotas Roscadas, colocadas previamente en la Cimentación sobre medida y forma, con Tecnología Laser.

Columns held with threaded bolts previously fixed into the Foundations to size and shape using Laser Technology.

Des piliers vissés avec des plaques d'ancrage filetées déjà placées dans la cimentation, selon leur forme et leur dimension, avec une technologie laser.

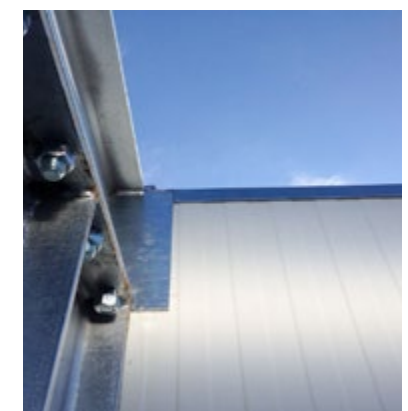
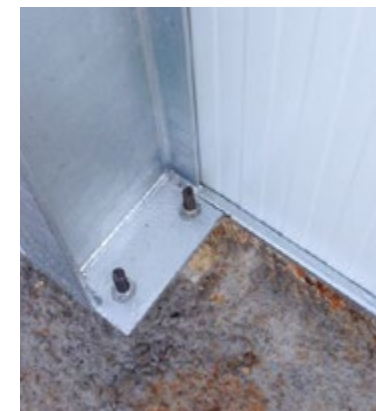

## Estructura / Structure / Structure



Nuestras estructuras están adaptadas para combatir distintas plagas que afectan al ganado avícola ( ej. Alphitobius diaperinus); gracias a que integramos los Paneles Sandwich en el interior de la misma.

Our structures are adapted to fight off different plagues affecting poultry (e.g. Alphitobius diaperinus) thanks to the Sandwich panels which are built into them.

Les panneaux sandwich de nos structures sont adaptés afin de combattre les différents fléaux qui touchent le bétail avicole ( ex.. Alphitobius diaperinus).



Correas de chapa galvanizada atornilladas sobre la estructura.

Galvanized Steel Purlins screwed onto the structure.

Des courroies en tôle galvanisée vissées sur la structure.



# Cubierta / Roofing / Couverture



Cubierta de Panel con aislamiento de poliuretano de alta densidad y dos chapas lacadas, con pendiente del 20/25%, atornillado sobre correas con cumbrera troquelada y remate punta-panel, evitando el deterioro del poliuretano tanto por agentes atmosféricos como por plagas.

Panel roofing with high density polyurethane insulation and two layers of lacquered sheets, with a 20/25° slope, die-cut ridge cover and panel end cap, which prevents deterioration of the polyurethane by atmospheric agents or plagues.

Toiture en panneau avec un isolement en polyuréthane de haute densité et deux plaques laquées, avec une pente de 20/25%, vissée sur des courroies avec un faîte matricé et une crête pointe - panneau, pour éviter la détérioration du polyuréthane par les agents atmosphériques et les fléaux.





## Fachada / Walls / Facade



Fachada de Panel Sandwich con aislamiento de poliuretano de alta densidad y dos chapas lacadas. Colocado de manera vertical e integrado en la Estructura, con el objeto de evitar plagas (ej. Alphitobius diaperinus) y conseguir un mayor coeficiente de Aislamiento en la cámara de aire.

Sandwich panel facing with High Density polyurethane and two lacquered panels. Upright and built into the structure in order to prevent plagues (e.g. Alphitobius diaperinus) and achieve enhanced thermal conductivity in the air chamber.

Une façade en panneau sandwich avec un isolant en polyuréthane à haute densité et deux plaques laquées. Posé verticalement et intégré dans la structure afin d'éviter les fléaux (ex. Alphitobius diaperinus) et obtenir un coefficient d'isolement plus grand dans la chambre d'air.

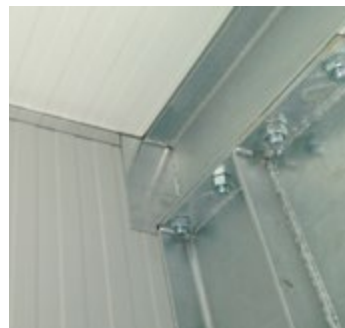



## Falso techo / False Ceiling / Faux Plafond

Panel Sandwich de Poliuretano de Alta densidad con doble chapa, lacada y atornillada a las correas por la parte inferior. Con este tipo de falso techo, incrementamos el coeficiente de aislamiento y resistencia del mismo, así como facilidad de limpieza y conservación.

Sandwich panel made of High Density polyurethane and two lacquered panels bolted to the purlins on the lower side. This type of false ceiling enables us to increase the thermal conductivity and resistance, as well as aiding cleaning and conservation.

Un panneau sandwich en polyuréthane de haute densité avec une double plaque laquée et vissée aux courroies par la partie inférieure. Ce genre de faux plafond augmente le coefficient d'isolement et de résistance, facilite le nettoyage et la conservation.



## Perfil Sanitario / Sanitary Profile / Profil Sanitaire



Sellamos la unión entre las esquinas de la fachada y el Falso techo, mediante la instalación de Perfil sanitario fabricado en PVC, proviene de la Industria Frigorífica, consiguiendo una total estanqueidad, una mayor resistencia e higiene y fácil limpieza.

We seal the joints between the corners of the front wall and the false ceiling by installing a PVC sanitary profile from the cold storage industry, which leads to a fully air/watertight seal, greater strength and hygiene and ease of cleaning

Nous scellons l'union entre les coins de la façade et du faux plafond en installant des profils sanitaires fabriqués en PVC, venant de l'industrie frigorifique pour obtenir une étanchéité totale, une plus grande résistance, plus d'hygiène et un nettoyage plus facile.



# Faldón / Fascia / Pan du Toit



Faldón fabricado con Chapa Prelacada y Tubo Galvanizado, atornillado a la Estructura, con el objeto de controlar las entradas de aire evitando las influencias negativas del viento, para conseguir una ventilación óptima.

Fascia made from Pre lacquered sheet metal and zinc-plated Tubes bolted to the structure in order to control air inlets, thus preventing the negative effects of the wind and achieving optimum ventilation.

Pan fabriqué avec une plaque pré-laquée et un tube galvanisé vissé à la structure, afin de contrôler les entrées d'air en évitant les influences négatives du vent et obtenir une ventilation optimale.





## Puertas / Doors / Portes



Puertas entrada de personal laterales y vehículos pesados, fabricados con Perfil de Aluminio de 80mm., y puente de rotura térmico, triple cierre de caucho y Panel Sandwich, de este modo conseguimos una total estanqueidad y un máximo aislamiento.

Equipamos puertas y portadas con una protección de madera con perfiles metálicos de acero inoxidable y burlete de goma, evitando la entrada de aire por la parte inferior, con lo que impedimos el contacto con la yacija y la corrosión de las mismas.

Staff entrance doors, side doors and heavy vehicle entrance doors made from 80mm Aluminium Profile and thermal break, triple rubber seal and Sandwich Panel, thus achieving a fully airtight seal and maximum insulation.

We fit doors and doorways with a wooden protection having metallic stainless steel profiles and a door gasket. This stops air coming in from the outside, thereby preventing contact with and corrosion due to the litter.

Portes d'entrée latérales pour le personnel et les véhicules lourds, fabriquées en profil d'aluminium de 80 mm et un pont de rupture thermique, triple fermeture en caoutchouc et panneau sandwich, pour obtenir une étanchéité totale et un isolement maximum.

Nous équipons les portes et portails d'une protection en bois avec des profils métalliques en acier inoxydable et des bourrelets en caoutchouc pour éviter que l'air ne passe par la partie inférieure, en évitant ainsi le contact avec la litière et sa corrosion.

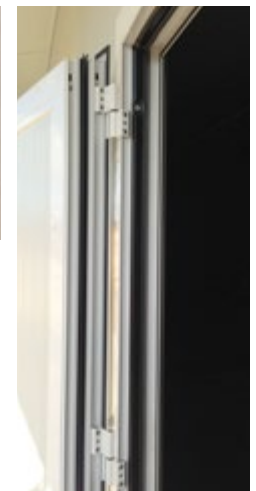
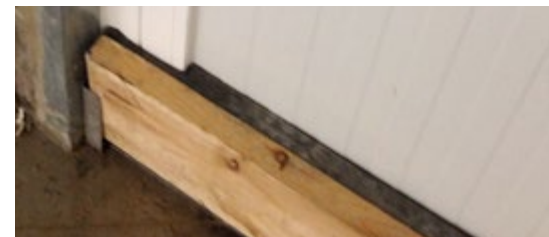

## Rematería Exterior / Exterior Finishes / Finition Extérieure

Remateria exterior de Chapa prelacada, plegada a medida para la unión entre la cubierta y la fachada.

Pre lacquered Sheet metal, folded to measure for the joint between the roof and the wall.

Finition extérieure en plaque pré-laquée, pliée sur mesure pour unir la couverture et la façade.



## Tapas ventiladores / Ventilation flaps / Couvertres ventilateurs

Para evitar la entrada de Aire Frío, luz del exterior y el Puente térmico del Ventilador, instalamos Tapas abatibles, para los Ventiladores de Gran Caudal, fabricadas con Perfiles de chapa Inoxidable, Panel Sandwich y Bultete de Goma Frigorífica

To prevent the entry of Cold Air, Exterior Lighting and the Thermal Bridge of the Fan, we install hinged ventilation covers for High Airflow Fans made with stainless steel Profiles, Sandwich Panel and Cold Storage Rubber Gasket.

Pour éviter l'entrée de l'air froid, la lumière de l'extérieur et le pont thermique du ventilateur, nous installons des couvercles à abatants pour les ventilateurs de grand débit fabriqués avec des profils de plaque inoxydable, panneau sandwich et bourrelet en caoutchouc frigorifique.



2

 **Climanavas**  
CONSTRUCCIÓN Y EQUIPAMIENTO DE GRANJAS AVÍCOLAS

Equipamientos

Equipments

Équipements



## Gestión y control / Management and control / Gestion et contrôle



### Tuffigo Rapidex

La solución de ventilación para los granjeros.

Los productos de Tuffigo Rapidex responden a las expectativas actuales del mercado, con una preocupación permanente por la calidad y la innovación.

Principales Características:

**Fiabilidad, Facilidad de uso, Beneficios en la Calidad del Ganado y Productividad.**

The ventilation solution for farmers.

Tuffigo Rapidex products provide answers for the current demands of the market and are constantly aware of the need for quality and innovation.

Main features.

**Reliability, Easy-to-use, Beneficial for Quality of Livestock and Productivity.**

La solution de ventilation pour les fermiers.

Les produits de Tuffigo Rapidex répondent aux attentes actuelles du marché avec, comme préoccupation permanente, la qualité et l'innovation.

Caractéristiques principales :

**Fiabilité, facile à utiliser, bénéfiques dans la qualité du bétail et la productivité.**



# Gestión y control / Management and control / Gestion et contrôle



## AVItouch

La gestión del ambiente unánimemente reconocida. AVItouch es un sistema interactivo de gestión de la ventilación de las naves avícolas.

Permite a los ganaderos conocer, en tiempo real, todos los parámetros para el mejor manejo de la nave, es decir, para optimizar la alimentación y garantizar el buen desarrollo de todos los animales. Gracias a estas mejoras Tecnológicas, nos permiten poder controlar y visualizarlo de manera local o a distancia.

Well known environment management system. AVItouch is an interactive management system for ventilation in poultry farming. It enables farmers to know all parameters in real time for better shed management, i.e., to optimize feeding and guarantee all the livestock develop properly. Thanks to these technological improvements we are able to control and view things locally or remotely.



Sin perjuicio de compatibilidad

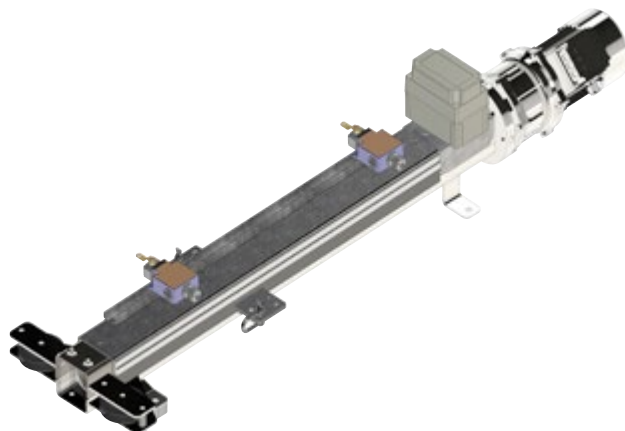

La gestion de l'environnement unanimement reconnue. AVItouch est un système interactif de gestion de la ventilation des bâtiments avicoles.

Il permet aux éleveurs de connaître en temps réel, tous les paramètres pour une meilleure utilisation du bâtiment, c'est-à-dire, optimiser l'alimentation et garantir le bon développement de tous les animaux. Ces améliorations technologiques nous permettent de contrôler et de visualiser localement ou à distance.

# Gestión y control / Management and control / Gestion et contrôle

## Trampilla kan'air 2 / Air inlet kan'air 2 / Trappe kan'air 2

Su mejor aliado para una ventilación eficaz.  
Un control muy preciso de la velocidad y de la dirección del aire.  
Nuevo material rígido.  
Mantiene el coeficiente de aislamiento.  
Perfil aerodinámico.  
Pestañas laterales + juntas  
Permiten un control excelente de los circuitos de aire.

Your best ally for efficient ventilation.  
Extremely accurate control of direction of airflow.  
New rigid material.  
Maintains insulation rate.  
Aerodynamic profile.  
Side tabs + seals  
Allow excellent control of air pathways.

Votre meilleur allié pour une ventilation efficace.  
Un contrôle très précis de la vitesse et de la direction de l'air  
Nouveau matériel rigide.  
Maintient le coefficient de l'isolement.  
Profil aérodynamique.  
Rebords latéraux + joints  
Permet un excellent contrôle des circuits d'air.

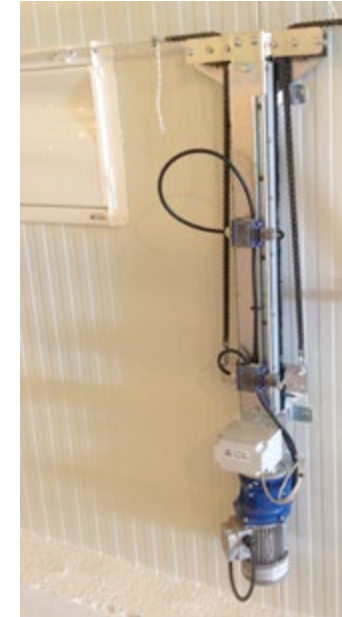

## Controladores / Controllers / Contrôleurs

Sonda higrométrica  
Sonda Exterior de humedad  
Sonda CO2  
Sistema de pesaje

Hygrometric sensor  
External humidity sensor  
Co2 sensor  
Weighing system

Sonde hygrométrique  
Sonde extérieure d'humidité  
Sonde co2  
Système de pesage



### Modos de comunicación a distancia disponibles





# Ventilación / Ventilation / Ventilation



Munters desarrolla y fabrica sistemas de control climático, eficientemente energéticos, para su aplicación en naves de producción animal. Nuestras soluciones permiten operar y producir en las mejores condiciones.

Munters develops and manufactures energy efficient climate control systems for the growth and development of agricultural applications. Our solutions enable the best operating and production conditions

Munters développe et fabrique des systèmes de contrôle climatique, énergétiquement efficaces dans leur application pour les bâtiments de production animale. Nos solutions permettent d'opérer et de produire dans les meilleures conditions.



# Ventilación / Ventilation / Ventilation

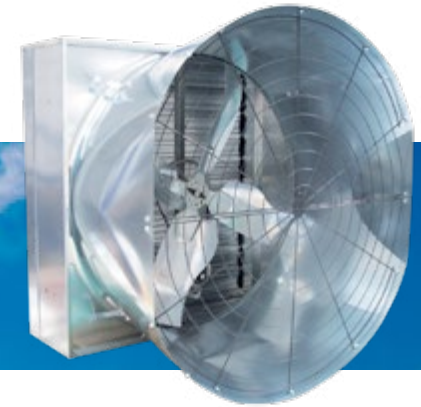

## **VENTILADOR CONO Euroemme® EC-Series**

El EC Series, un ventilador de equipado con cono de descarga, es el ventilador ideal para una alta capacidad de flujo de aire a elevadas presiones estáticas y bajo consumo de energía.

## **VENTILADORES EXTRACTORES - ED SERIE**

Nuestro objetivo es conseguir soluciones sostenibles que ofrezcan a sus clientes beneficios tanto económicos como ambientales. Fabricados en conformidad a la Directiva Europea sobre el diseño ecológico, (ErP 2009/125/CE)

## **EXTRACTION FANS Euroemme® EC-Series**

The EC series, a fan equipped with cone discharge, is the ideal fan for high air-flow capacity at high static pressures and low energy consumption.

## **EXTRACTION FANS - ED SERIE**

Our aim is to achieve sustainable solutions to provide customers with economic and environmental benefits. Manufactured to comply with the European Directive on ecological design, (ErP 2009/125/CE)

## **VENTILATEUR CONO Euroemme® EC-Series**

Le EC Series, un ventilateur équipé avec un cône de décharge, est un ventilateur idéal pour une capacité de débit d'air importante avec des pressions statiques élevées et une faible consommation énergétique.

## **VENTILATEURS EXTRACTEURS - ED SERIE**

Notre objectif est d'obtenir des solutions soutenables en offrant aux clients des bénéfices économiques mais aussi environnementaux. Fabriqués conformément à la directive européenne sur la conception écologique (ErP 2009/125/CE).





# Alimentación / Feeding / Alimentation



## Soluciones de Alimentación VALCO VALCO feeding solution Solutions d'alimentation VALCO

Comederos con facilidad de uso, limpieza y con un reparto de la comida uniforme por todo el comedero, evitando el desperdicio del alimento y por tanto facilitando la alimentación del ave. Son comederos fabricados con materiales que reducen su desgaste y la proliferación de bacterias. Pueden ser suministrados en Plato Alto o Bajo.

Easy-to-use and clean feeders, uniform spread of feed in the feeder preventing food waste and thus improving poultry feeding.

The feeders have been manufactured using materials to reduce wear and the spread of bacteria. They can be supplied with High or Low Pan.

Des mangeoires faciles à utiliser et à nettoyer, la répartition uniforme de la nourriture dans toute la mangeoire évite son gaspillage et facilite l'alimentation de la volaille.

Ces mangeoires sont fabriquées avec des matériaux qui diminuent leur usure et la prolifération des bactéries. Elles sont livrées soit avec un plateau haut soit avec un plateau bas.





## Alimentación / Feeding / Alimentation



### Soportes motores elevación / Lifting motor clamps / Supports moteurs élévation

Soporte para Motores de Elevación de Líneas de Alimentación y Tolvas, fabricadas en Chapa de Acero Inox., plegadas a medida.

Clamp for Lifting Motors for Feed and Hopper Lines, made of stainless steel sheet folded to measure.

Supports des moteurs d'élévation des lignes d'alimentation et des trémies fabriqués en plaques d'acier inox pliés sur mesure.

### Sujección acero inox / Stainless steel clamps / Fixation acier inox

Elementos de sujeción para Poleas, tanto de líneas de Alimentación como de Bebida; Fabricada en Chapa de Acero Inox, cortadas a laser y sujetas a las correas por tornillos de Acero Inox.

Clamping elements for Pulleys for both the Feeder and Drinker Lines, made of Stainless Steel, cut by laser and held to the purlins using Stainless Steel screws.

Éléments de fixation pour les poulies des lignes d'alimentation et des lignes de boisson; fabriquées en plaque d'acier inox coupées au laser et fixées aux courroies par des vis en acier inox.



## Bebederos / Drinking system / Abreuvoirs

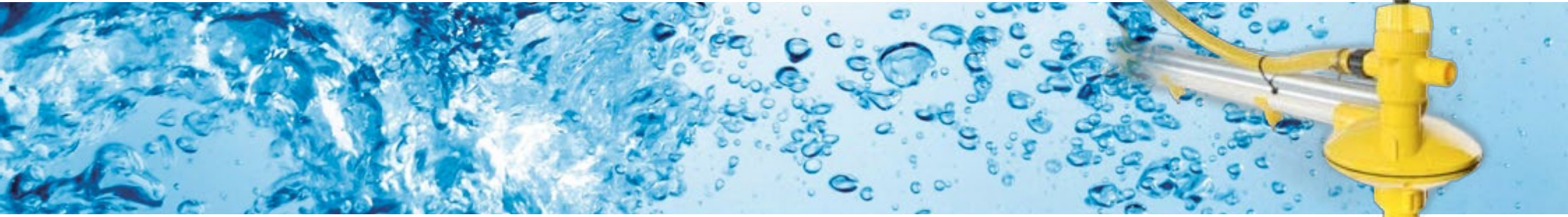

### Sistema de Bebederos VALCO / VALCO Drinking System / Système d'abreuvoirs VALCO

VALCO, proporcionan un sistema óptimo de bebederos para los Pollos de Engorde.

Las técnicas de producción de VALCO permiten fabricar tetinas con acero inox., de máxima calidad.

Su diseño y elementos de fabricación, permite que puedan usarse todo tipo de productos de limpieza o medicamentos, sin causar daño a la tetina. Nuestras tetinas pueden usarse con Recuperadores de Agua o sin ellos.

VALCO Drinking System

VALCO, supplies an optimum drinking system for Broilers.

VALCO's production techniques enable us to manufacture top quality nipples in stainless steel.

They are designed and manufactured to allow for all kinds of cleaning products without damaging the drinking nipple. Our drinking nipples can be used with a Water Recovery System or by themselves.

VALCO, offre un excellent système d'abreuvoirs pour les poulets d'engraissement.

Les techniques de production de VALCO permettent de fabriquer des tétines, élaborées en acier inox, de très haute qualité.

Sa conception et ses éléments de fabrication permettent d'utiliser toutes sortes de produits de nettoyage ou de médicaments, sans abîmer la tétine. Nos tétines peuvent s'utiliser avec ou sans récupérateurs d'eau.

### Reguladores VALCO / VALCO Regulators / Régulateurs VALCO

Permiten Controlar, Regular y estabilizar la presión en la línea de Agua, suministrando la cantidad de agua correcta en cada momento.

La buena gestión de la línea de Agua, gracias a los Reguladores de Presión y a las Tetinas VALCO, da lugar a una baja mortalidad de las aves, eliminando los problemas en las patas, pecho,..., Las aves consumen un agua de mejor calidad y un menor coste de medicamentos.

Allows the pressure in the Water Line to be Controlled, Regulated and stabilised, thereby supplying the right quantity of water at all times.

A well-managed Water Line, thanks to VALCO's Pressure Regulators and Nipples, leads to low bird mortality and eliminates problems to the legs, breast, etc. The birds drink a better quality of water and cost less in medicines.

Ils permettent de contrôler, de régler et de stabiliser la pression sur la ligne d'eau en fournissant à tout moment, la quantité d'eau correcte.

La bonne gestion de la ligne d'eau, grâce aux régulateurs de pression et aux tétines VALCO diminue la mortalité des volailles en éliminant les problèmes des pattes, de la poitrine... les volailles consomment une eau de meilleure qualité et le coût des médicaments est moins élevé.



## Calefacción / Heating / Chauffage



Instalamos Calefactores que aseguran una correcta producción de calor con un consumo mínimo de energía.

We install Heaters that ensure the right amount of heat is generated with minimum energy consumption.

Nous installons des radiateurs qui assurent une production de chaleur correcte avec une consommation énergétique minimale.

**Generadores Exteriores GEOSS de 15 a 85 kW con Motor Sobre Presión, para Ventilación Dinámica, Incluidos Soportes de Pared y Válvulas de Conexión.**

### CARACTERÍSTICAS

- Generadores Exteriores y Progresivos.
- Proporcionan una Excelente homogeneidad de temperatura dentro de la Nave
- Seguridad: Aire Combustante 100% Exterior
- Fabricado en Carrocería de Aluminio Zincado. Lo cual le proporciona una durabilidad 2.5 veces superior al galvanizado en un medio agresivo.
- Cámara de Combustión y Tornillería Inox.

**External GEOSS generator 15-85 kW with overpressure motor for Dynamic Ventilation. Wall Fittings and Connecting Valves are included.**

### CHARACTERISTICS

- Outdoor and Progressive Generators.
- They provide an Excellent homogeneity of the temperature inside the Shed.
- Safety: Combustible Air 100% exterior
- Manufactured with Galvanised Aluminium Frame This makes it 2.5 times longer-lasting than zinc plating in an aggressive atmosphere.
- Combustion Chamber and Inox Nuts and Bolts.

**Générateurs extérieurs GEOSS de 15 à 85 kW avec un moteur de surpression, pour une ventilation dynamique, y compris les supports du mur et les valves de connexion.**

### CARACTÉRISTIQUES

- Générateurs extérieurs et progressifs.
- Offrent une excellente homogénéité de la température dans le bâtiment
- Sécurité: Air comburant 100% extérieur
- Fabriqué en carrosserie d'aluminium zingué. Ce qui augmente sa durabilité : 2.5 fois supérieure au galvanisé dans un environnement agressif.
- Chambre de combustion et vis en inox.



## Calefacción / Heating / Chauffage



### Generadores Exteriores SUPERCIKKI 80 BLU

#### CARACTERÍSTICAS

- Generadores Exteriores
- Proporcionan una Excelente homogeneidad de temperatura dentro de la Nave
- Potencia térmica nominal (Util) – 80 kW.
- Volumen Aire: 68.800 kcal/h.

### SUPERCIKKI 80 BLU Outdoor Generators

#### CHARACTERISTICS

- Outdoor Generators.
- They provide an Excellent homogeneity of the temperature inside the Shed.
- Nominal thermal power (useful) – 80 kW.
- Air Volume: 68,800 kcal/h.

### Générateurs extérieurs SUPERCIKKI 80 BLU

#### CARACTÉRISTIQUES

- Générateurs extérieurs
- Offrent une excellente homogénéité de la température dans le bâtiment
- Puissance thermique nominale (Utile) – 80 kW.
- Volume air : 68.800 kcal/h.





# Iluminación LED / LED lighting / Éclairage LED



## Iluminación

### Elemento esencial para las naves de pollos de engorde.

La iluminación es muy importante para el desarrollo y crecimiento de los Pollos de Engorde. Ofrecemos, una solución eficiente y rentable, para obtener la mejor iluminación posible.

Bombilla LED de ahorro energético, regulable en intensidad del 0% al 100%, 2700K. 220-240V CA. Produce una distribución uniforme de la luz a altas intensidades.

Utilizamos esta Bombilla LED en combinación con el portalámparas y, el adaptador para este tipo de portalámparas, de este modo garantizamos su impermeabilidad.

## Lighting,

### A key element in broiler sheds.

Lighting is very important for the development and growth of Broilers. We offer an efficient and profitable solution for achieving the best possible lighting.

Energy saving LED bulbs, adjustable brightness enabling light to be distributed uniformly at high intensities.

## Éclairage.

### Élément essentiel pour les bâtiments de poulet d'engraissement.

L'éclairage est très important pour le développement et la croissance des poulets d'engraissement. Nous offrons une solution efficace et rentable pour obtenir le meilleur éclairage possible.

C'est une ampoule LED à faible consommation énergétique, avec une intensité réglable qui produit une distribution uniforme de la lumière à hautes densités.

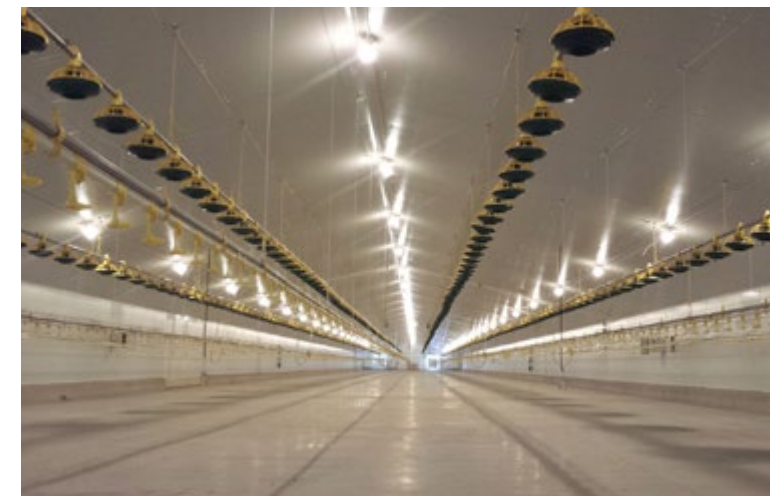
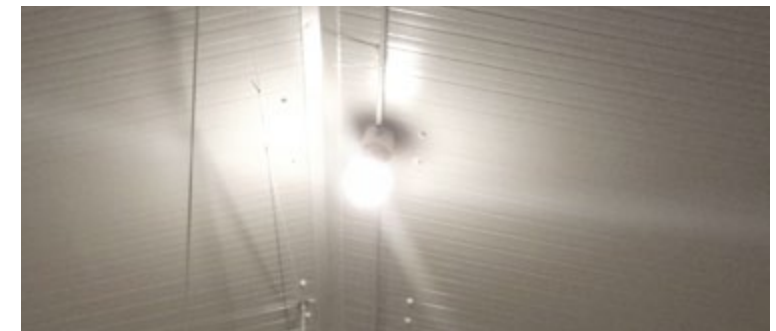

## Refrigeración / Refrigeration / Réfrigération



**Refrigeración Alta Presión - TUFFIGO** La nebulización le ayuda a evitar los golpes de calor.

- Equipo bomba alta presión sobre un chasis de acero inoxidable
- Boquillas acero inoxidable
- Filtro a la llegada del agua antes de la cubeta
- Seguridad "falta de agua"
- Presión de utilización: 85 bars

La capacidad de bajar instantáneamente la temperatura es un factor importante para la productividad.

**High Pressure Refrigeration - TUFFIGO** Fogging helps to prevent heat exhaustion.

- High pressure pumping gear mounted on a stainless steel frame
- Stainless steel nozzles
- Water inlet filter prior to the drip pan
- Safety warning "low water"
- Operating pressure: 85 bars

The ability to rapidly drop the temperature is an important factor for productivity.

**Réfrigération haute pression - TUFFIGO** La nébulisation aide à éviter les coups de chaleur.

- Équipement de pompe à haute pression sur un châssis en acier inoxydable
- Buses en acier inoxydable
- Filtre à l'arrivée d'eau, avant la cuvette
- Sécurité "manque d'eau"
- Pression d'utilisation : 85 bars

La capacité de pouvoir baisser instantanément la température est un facteur important de la productivité.





# Refrigeración / Refrigeration / Réfrigération

## Paneles de enfriamiento evaporativo

### CELdek serie

El panel evaporativo CELdek® se usa en sistemas que requieren de una gran eficacia de enfriamiento. Puede utilizarse para muy diferentes objetivos pero es particularmente adecuado para la refrigeración de explotaciones ganaderas, donde se requiere una mayor velocidad del aire.

### CANALETA

WDP serie Sistema de distribución de agua

El WDP es un sistema completo de suministro y drenaje de agua para la humidificación de paneles de refrigeración por evaporación.

## Evaporative cooling panels

### CELdek series

CEL can bdek® evaporative cooling pads are used in systems requiring a high cooling rate. It can be used for many different purposes but is particularly suitable for cooling livestock buildings where higher air speed is required.

### CONDUIT

WDP series Water Distribution System

WDP is a complete water supply and drainage system for wetting of evaporative cooling pad walls.

## Panneaux de refroidissement evaporation

### CELdek serie

Le panneau évaporation CELdek® est utilisé dans les systèmes qui nécessitent un refroidissement très efficace. On peut l'utiliser pour des objectifs très différents, mais il est spécialement recommandé dans la réfrigération des exploitations d'élevage, quand une plus grande vitesse de l'air est nécessaire.

### GOULOTTE DE DISTRIBUTION

WDP serie, un système de distribution d'eau

Le WDP est un système complet d'approvisionnement et de drainage d'eau pour humidifier les panneaux de réfrigération par évaporation.

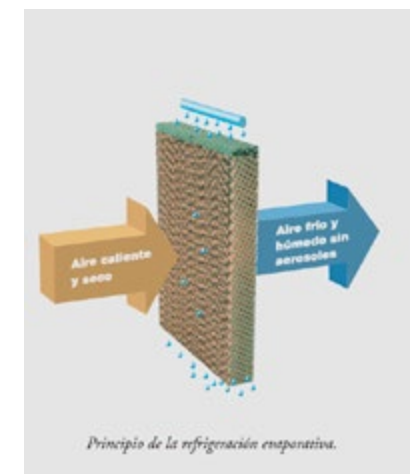

# Tratamiento de agua y medicación / Water treatment and medication / Traitement de l'eau et médication

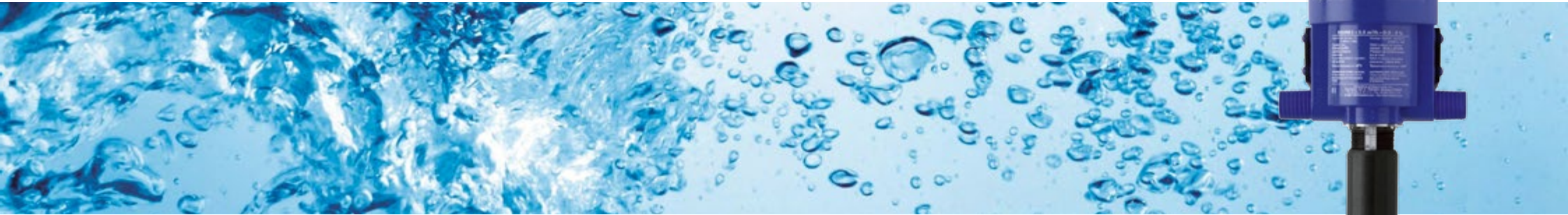

Para garantizar una correcta nutrición y protección de la explotación debemos instalar unos Sistemas de Control y Tratamiento de Agua, tanto para las líneas de Bebederos, como para los Sistemas de Refrigeración.

El agua tal y como la podemos encontrar en la naturaleza, salvo excepciones, no podemos utilizarla directamente para el consumo, sin riesgo a incurrir en posibles problemas. Puesto que normalmente y debido a su paso por el subsuelo se va cargando de materias en suspensión o en solución.

To ensure the poultry get the right nutrition and protection, we have to install Water Monitoring and Treatment Systems both for the Drinker lines and the Cooling Systems.

The water we find in nature cannot be used directly for consumption, except in certain cases, without the risk of possible harm. This is because water usually accumulates materials suspended in solution as it travels undergroundn.

Pour garantir une nutrition correcte et une protection de l'exploitation, il faut installer des systèmes de contrôle et de traitement des eaux, pour les lignes des abreuvoirs et pour les systèmes de réfrigération.

A quelques exceptions près, l'eau ne peut être consommée telle que nous la trouvons dans la nature sans prendre de risques et avoir des problèmes. En effet, normalement son passage par le sous-sol la charge de matières en suspension ou en solution.





El control y el consumo energético son factores fundamentales para la Rentabilidad de una de una explotación ganadera.  
The control and energy consumption are critical to the profitability of a farm.  
Le contrôle et la consommation d'énergie sont essentiels à la rentabilité d'une ferme.

## VENTILACIÓN / CALEFACCIÓN

### CLIMwell-TUFFIGO

Conseguimos recuperar las calorías de la Nave, sin perturbar la Ventilación.

- Ambiente Controlado
- Integrado en el sistema de ventilación
- Disminuye el consumo eléctrico
- Disminuye tasas de CO2.

## VENTILATION / HEATING

### CLIMwell-TUFFIGO

The concept which makes intelligent use of the building's calories for ideal ventilation

- Climate controlled environment
- Integrated into the ventilation system
- Significant decrease in electricity consumption
- Improved CO2 levels

## VENTILATION / CHAUFFAGE

### CLIMwell-TUFFIGO

Le concept qui utilise intelligemment les calories du bâtiment pour une ventilation idéale

- Atmosphère maîtrisée
- Intégré au système de ventilation
- Diminution significative des consommations électriques
- Amélioration du taux de CO2



## AHORRO ENERGÉTICO PRC-180 SYSTEL

Intercambiador – Recuperador de Calor destinado a las granjas avícolas.

- Reducción del consumo energético
- Mejora la calidad ambiental en las instalaciones ganaderas.

## ENERGY SAVING PRC-180 SYSTEL

Exchanger – Heat recovery system designed to the poultry farms.

- Reduction in the consumption of energies
- Better comfortability in the buildings.

## ECONOMIES D'ÉNERGIE PRC-180 SYSTEL

Echangeur – Récupérateur de chaleur destiné aux bâtiments d'élevages

- Baisse des consommations d'énergie
- Amélioration des ambiances en bâtiments







**Climanavas**  
CONSTRUCCIÓN Y EQUIPAMIENTO DE GRANJAS AVÍCOLAS

Teléfono: (+34) 967 48 22 15  
Móvil: (+34) 646 691 077  
Fax: (+34) 967 48 22 15

C/ Iglesia, 17  
CP 02246 - Navas de Jorquera  
Albacete - España

[climanavas@climanavas.com](mailto:climanavas@climanavas.com)  
[www.climanavas.com](http://www.climanavas.com)



agrometal **carrión**

